

Dreigelenkarm Heavy Duty mit aufklappbarem Z-Winkel



| | |
|--------------------------------------|---|
| Monitor-/ Tastaturaufnahme | Z-Winkel für Flachbildschirm VESA 75/100 und Tastatur / Maus |
| Farbauswahl | Dekorative Teile RAL 5013 kobaltblau / RAL 7024 graphitgrau Aluminiumteile RAL 9016 verkehrsweiß / RAL 9002 grauweiß |
| Max. Zuladung Tragarm | 17 kg |
| Max. Zuladung Monitoraufnahme | 17 kg |
| Eigengewicht | 5,6 - 7,2 kg (je nach Größe der Tastaturablage) |
| Tastaturablage | 300 x 210 mm, 400 x 150 mm, 500 x 200 mm, 580 x 200 mm, 480 x 220 mm |
| Artikelnummer | A-H33030M-Y.CD_T |

Befestigungsmöglichkeiten

Y | Details Seite 3 und 4



4V

Adapter für vertikalen Wandkanal



2F

Fixe Normschienenklemme

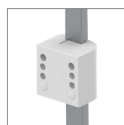

3

Vertikale Normschienenklemme

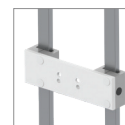

3DR
3TX

Vertikale Normschienenklemme 2-fach



1
1B
1F
1C
1V

Fixe / Universelle Rundrohrklemme



13

Adapter für Mindray Deckenstativ



17

Adapter für Amico Deckenstativ



9

Adapter für Löwenstein Medical Anästhesiegeräte



4K

Adapter für Anästhesiegeräte bei vorhandenem Seitenkanal

Dreigelenkarm Heavy Duty mit aufklappbarem Z-Winkel

Technische Daten - Tastaturablage 500 x 200 mm

SEITENANSICHT

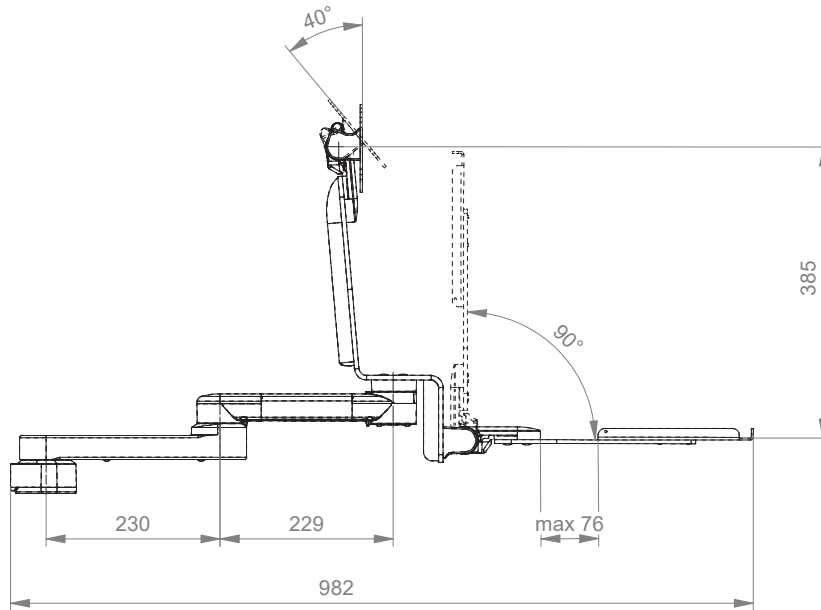



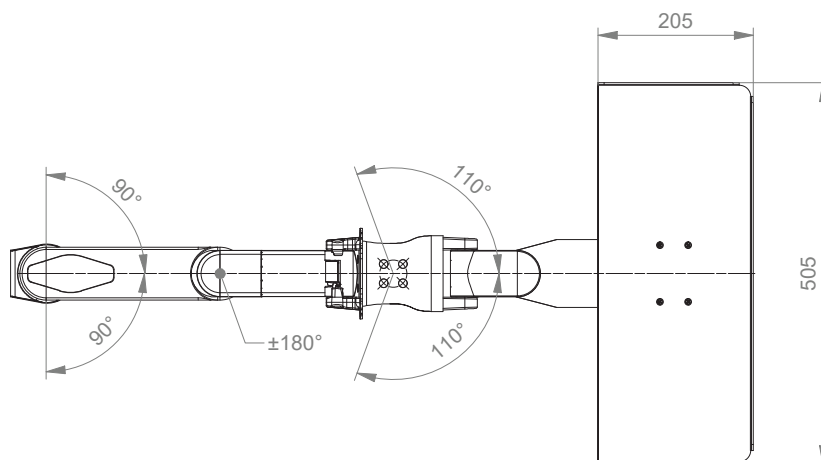



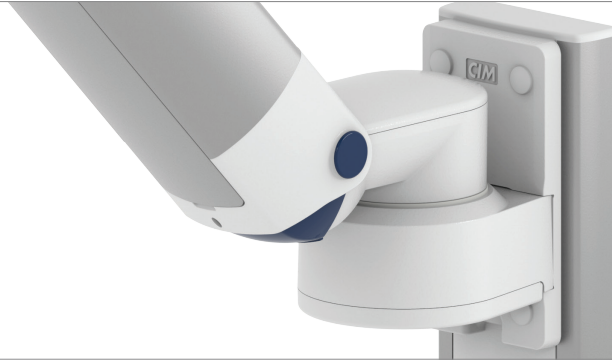

DRAUFSICHT



Befestigungsmöglichkeiten



| Abbildung | Bezeichnung | Anmerkungen | Art. Nr. |
|---|------------------------------------|--|---------------------|
|  | Adapter für vertikalen Wandkanal | Zur Aufnahme an den CIM Wandkanal (kompatibel mit GCX) Bitte separat bestellen: CIM Wandkanal, siehe Katalog Zubehör | 4V |
|  | Fixe Normschieneklemme | Zur Aufnahme an der Normschiene 10 x 25, 8 x 35, 10 x 30, 10 x 50 mm | 2F |
|  | Vertikale Normschieneklemme | Zur Aufnahme an einer vertikalen Normschiene 10 x 25 mm | 3 |
|  | Vertikale Normschieneklemme 2-fach | Zur Aufnahme an 2 vertikalen Normschiene 10 x 25 mm Abstand der Normschiene 150 mm, z.B. Dräger Deckenstativ Abstand der Normschiene 225 mm, z.B. Trilux Deckenstativ | 3DR 3TX |
|  | Fixe Rundrohrklemme | Zur Aufnahme an Rundrohr \varnothing 25 mm Zur Aufnahme an Rundrohr \varnothing 30 mm Zur Aufnahme an Rundrohr \varnothing 35 mm Zur Aufnahme an Rundrohr \varnothing 38 mm | 1 1B 1F 1C |
|  | Universelle Rundrohrklemme | V-Flansch zur Aufnahme an Rundrohr \varnothing 23 - 40 mm | 1V |
|  | Adapter Deckenstativ | Für Mindray Deckenstative | 13 |
|  | Adapter Deckenstativ | Für Amico Deckenstative | 17 |

Befestigungsmöglichkeiten für Anästhesiegeräte

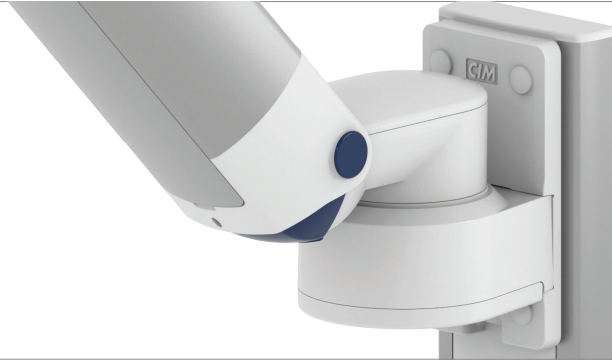

| Abbildung | Bezeichnung | Anmerkungen | Art. Nr. |
|---|---|--|--------------------------------------|
|  | Adapter für Löwenstein Medical Anästhesiegeräte | Adapter für Leon/ Leon plus | 9 |
|  | Adapter für Anästhesiegeräte (alle Hersteller) | H 80 mm Bei vorhandenem Seitenkanal (Baugleich mit CIM Wandkanal und GCX) | 4K |
| Wenn kein Seitenkanal vorhanden ist, bitte bestellen Sie folgende Seitenadapter zusätzlich zu 4K: | | | |
|  | Adapter für Dräger | Dräger Primus/ Julian/ Cato/ Fabius GS/ Zeus | DR-J01 DR-J02 DR-J03 DR-J06 |
| |  | Seitenadapter L 127 mm Seitenadapter L 320 mm Seitenadapter L 480 mm Seitenadapter L 210 mm | |
|  | Adapter für GE | GE Avance/ Aespire/ Aestiva | DX-AES-01 DX-AES-02 |
| |  | Seitenadapter L 200 mm Seitenadapter L 350 mm | |

Erstellen von Artikelnummern

Bitte gehen Sie bei der Configuration der Artikelnummern wie folgt vor:

Alle Buchstaben in grün bitte mit dem entsprechenden Artikelnummern-Code ersetzen.

1. Komponentenerdung:

A = Geerdet

2. Wählen Sie die gewünschte Tragarmvariante aus:

224F / 230F / 224M / 230M = Tragarm Pivot
 H33030F / H33030M = Dreigelenkarm Heavy Duty
 431F / 431M = Höhenverstellbarer Tragarm
 73130F / 73130M = Höhenverstellbarer Dreigelenkarm

3. Spezifizieren Sie die Anbindung - wo wollen Sie Ihre Halterung befestigen (Y):

1V = Rundrohr \varnothing 23 - 40 mm
 1 = Rundrohr \varnothing 25 mm
 1B = Rundrohr \varnothing 30 mm
 1F = Rundrohr \varnothing 35 mm
 1C = Rundrohr \varnothing 38 mm
 2F = Horizontale Normschiene 10 x 25, 8 x 35, 10 x 30, 10 x 50 mm
 3 = Vertikale Normschiene 10 x 25 mm
 3DR = 2 vertikalen Normschienen, Abstand 150 mm
 3TX = 2 vertikalen Normschienen, Abstand 225 mm
 4V = Vertikaler Wandkanal
 13 = Mindray Deckenstative
 17 = Amico Deckenstative
 9 = Löwenstein Medical Anästhesiegeräte
 4K = Anästhesiegeräte mit Seitenkanal

4. Wählen Sie die Farbe der dekorativen Kunststoffteile (C):

gr = RAL 7024 (graphitgrau)
 bl = RAL 5013 (kobaltblau)

Erstellen von Artikelnummern

5. Wählen Sie die Farbe der Aluminiumdruckgussteile (D):

- 1 = RAL 9016 (verkehrsweiß)
- 2 = RAL 9002 (grauweiß)

6. Spezifizieren Sie die Federstärke gem. des Monitorgewichts - nur bei höhenverstellbaren Armen (X):

Die korrekte Federstärke bei allen höhenverstellbaren Tragarmen wird durch Angabe Ihres Monitortyps / Gerätes ermittelt. Bitte beachten Sie, dass der zugelassene Gewichtsbereich variieren kann und von der jeweiligen Winkel-Kombination (X) abhängig ist:

Erläuterung zur Gasdruckfeder:

Der Gewichtsbereich der Gasdruckfedern bezieht sich auf die minimale bzw. maximale Gewichtszuladung des Tragarmes. In diesem Bereich ist die Gasdruckfeder komplett gewichtsausgeglichen und eine Feststellung der Höhenverstellung nicht notwendig. Der Gewichtsbereich der einzelnen Gasdruckfedern kann variieren. Die unterschiedliche Zuladung bei gleicher Federstärke ist abhängig von der Komplettzuladung des Tragarmes. So zählen beispielsweise Winkelkombinationen oder Tablare zum anzurechnenden Gesamtgewicht. Sie berücksichtigen bei der Auswahl der entsprechenden Gasdruckfeder lediglich das Gewicht Ihres Monitors bzw. Gerätes.

W-Winkel

- 95 = 2,5 - 5,5 kg
- 130 = 6 - 10 kg
- 175 = 11 - 14 kg
- 220 = 13 - 16 kg

Z-Winkel

- 95 = 1,5 - 4,5 kg
- 130 = 5 - 9 kg
- 175 = 10 - 13 kg
- 220 = 13,5 - 16,5 kg

7. Wählen Sie die gewünschte Größe der Ablage für Tastatur und Maus (T):

| Standard | Magnetisch | Mit Handballenauflage | Abmessungen |
|----------|------------|-----------------------|---|
| 30 | 30S | = | 300 x 210 mm |
| 40 | 40S | = | 400 x 150 mm |
| 50 | 50S | 50W | = 500 x 200 mm |
| 58 | 58S | 58W | = 580 x 200 mm |
| RC | | | = 480 x 220 mm (Mausauszug links/rechts 226 mm) |

Beispiel

| 01 Erdung | 02 Armtyp | 03 Adaption | 04 & 05 Farbe | 06 Federstärke | 07 Tastaturablage |
|-----------|-----------|-------------|---------------|----------------|-------------------|
| A | - 431F | - Y | . CD | _ X | _ T |
| A | - 431F | - 4V | . gr1 | _ 95 | _ 30 |

Allgemeine Hinweise

Monitoraufnahme

Die Monitoraufnahme VESA 75/100 ist durch eine Spiralfeder unterstützt.

Komponentenerdung

Alle Tragarme mit integrierter Kabelführung sind mit einer **Komponentenerdung** versehen. Bei externer oder teil-integrierter Kabelführung, bei der keine Kabel durch die Gelenke geführt werden, kann auf die Komponentenerdung verzichtet werden.

Gewichtsbelastung

Alle **höhenverstellbaren** Tragarme haben eine maximale Gewichtsbelastung von 22 kg. Bei rückseitigen Adaptionen und bodenseitigen Anbindungen mittels der 5" Montageplatte darf das Monitorgewicht maximal 18 kg betragen. Weitere 4 kg können beispielsweise über einen Down Post unterhalb des vorderen Drehgelenks befestigt werden. Je nach Material und

dessen Bruchdehnung haben alle Gewichtsangaben einen 4- bzw. 6-fachen Sicherheitsfaktor gemäß den Regularien IEC 60601-1. Die aktuelle Norm IEC 60601-1 für Medizinische elektrische Geräte ist die 3. Edition.

Sonderlösungen und Anwendungen im Kernspinbereich/ MRI

Bitte kontaktieren Sie uns, wenn Sie **kundenspezifische** Lösungen suchen.

Produktkennzeichnung

Alle CIM Produkte sind mit dem CE-Kennzeichen versehen. Als **Medizinprodukt der Risikoklasse 1** entsprechen sie den Anforderungen der Verordnung (EU) 2017/745 (MDR) und sind konform mit den Regularien IEC 60601-1, 3rd Edition. Andere Normen der IEC 60601-Reihe gelten unabhängig von ihrer Version nicht für unsere Produkte.



Produkt Highlights

Nicht höhenverstellbare Tragarme

Der nicht höhenverstellbare Tragarm gewährleistet neben einer **vollständigen Kabelintegration** eine einfache Reinigung und wirkt somit dem Infektionsrisiko in kritischen Klinikbereichen entgegen. Unsere **5-jährige Gewährleistung** garantiert eine reibungslose, störungs- und wartungsfreie Handhabung. Die Drehfunktion am hinteren Schwenklager sowie eine dreh- und neigbare Monitoraufnahme sorgen für die **optimale Platzierung** Ihres Gerätes. Bei Dreigelenkarmen befindet sich ein weiteres Drehgelenk am Mittelteil zur horizontalen Positionierung. Bei bodenseitig befestigten Monitoren ist der Tragarm aus Sicherheitsgründen mit einem **20° Anschlagstopper** ausgestattet.

Höhenverstellbare Tragarme

Der höhenverstellbare Tragarm bietet eine **vollständig integrierte Kabelführung**, leicht zu reinigende Oberflächen und eine **5-jährige Gewährleistung** auf das gesamte Produkt. Vertikal und horizontal verstellbar sorgt der Tragarm für die **optimale Positionierung** Ihres Gerätes. Ein konstanter Blickwinkel bei Höhenverstellung ist durch die Parallelführung gewährleistet. **Gewichtsangepasste Druckfedern** balancieren den Monitor gewichtsausgeglichen. Eine Einstellung bzw. Justierung der Feder ist nicht erforderlich. Bei bodenseitigen Monitoraufnahmen ist der Tragarm aus Sicherheitsgründen mit einem **20° Anschlagstopper** ausgestattet. Zusätzlich können Rotationsanschlüsse in jedem Drehgelenk für eine **individuelle Begrenzung der Schwenkbereiche** angebracht werden.

Alle höhenverstellbaren Arme verfügen über einen einfach auszulösenden Mechanismus des Vierteldrehverschlusses, der den Arm in korrekter Position hält, wenn der Monitor entfernt wird. Des Weiteren ist der Tragarm mit der Besonderheit der sich langsam ausfahrenden Druckfeder ausgestattet. Sollte versucht werden, den Monitor vor Arretierung des Tragarms zu lösen, so bewegt sich dieser lediglich langsam und mit gleichmäßigem Tempo nach oben.

Sicherheit